

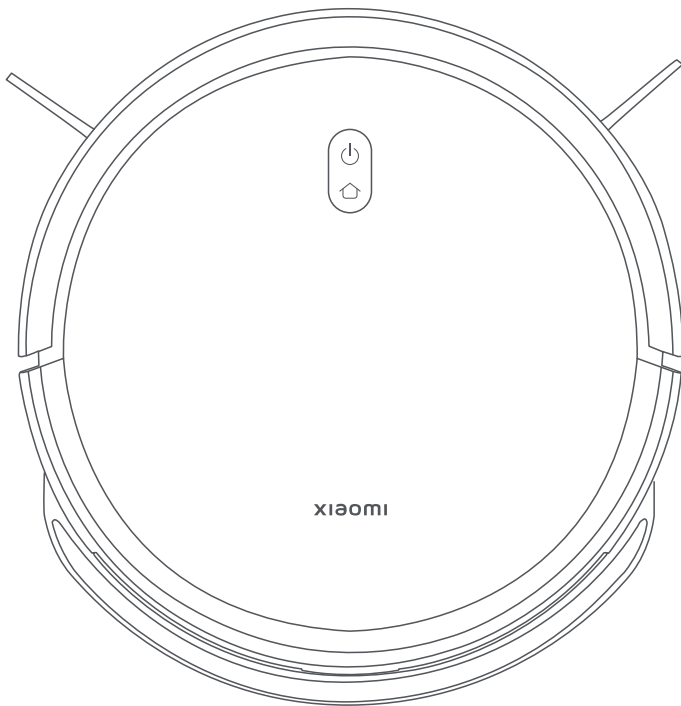

Robot Vacuum E5

takarítórobot



Felhasználói kézikönyv

Áttekintés

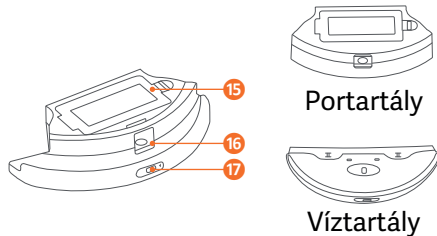
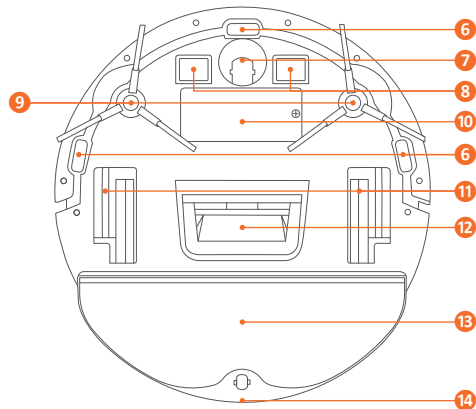
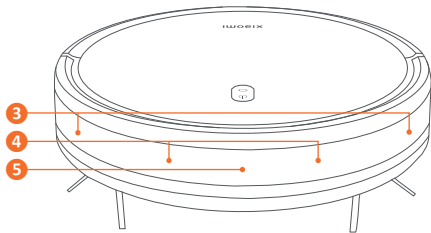
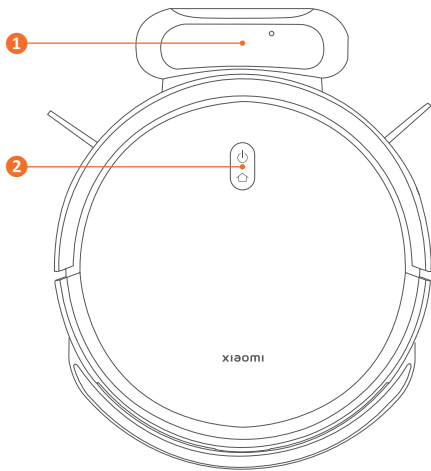

1. Töltőállvány
2. Gombok/Állapotjelző
3. Oldalérzékelő
4. Ütköző
5. Infravörös érzékelő
6. Peremérzékelők

7. Irányítókerék
8. Töltőérintkező
9. Oldalkefe
10. Akkumulátor csomag
11. Hajtókerekek
12. Szívórés

13. Felmosórongy
14. Por- és víztartály
15. Szűrőfedél
16. Tartály retesz
17. Vízartály dugó

Üzembe helyezés

Távolítsa el a védőcsikokat a takarítórobot mindkét oldaláról!
Távolítsa el a védőfóliát a töltőállványról, majd helyezze a falhoz! Hagyjon megfelelő távolságot! Ne helyezze a töltőállványt közvetlen napfényre!

Csatlakoztassa áramforráshoz és helyezze a takarítórobotot a töltőállványra! Az első használat előtt teljesen töltsen fel a takarítórobotot! A készülék automatikusan bekapcsol, ha a töltőállványon van, és töltés közben nem kapcsolható ki.

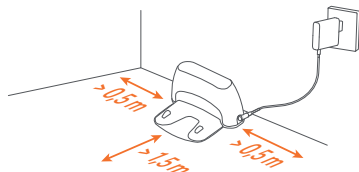

Mobilalkalmazás

Telepítse fel Android esetében a Mi Home, Apple iOS esetében a Xiaomi Home alkalmazást! Indítsa el a programot, és jelentkezzen be a Mi fiókba, vagy regisztráljon egyet! Az alapbeállítások után bökjön a hozzáadás gombra, és válassza ki a megfelelő készüléket! Kövesse az utasításokat, majd bökjön a Next gombra! Állítsa be a Wi-Fi hálózatot, és elindul a keresés! Ügyeljen, hogy a mobil eszköz 2,4 GHz-es hálózaton csatlakozzon! Mindig az alkalmazás aktuális verzióját használja!



Wi-Fi alapállapotba állítása

Egyszerre tartsa nyomva a ☹ és a ☺ gombokat 7 másodpercig! A sikeres visszaállítást egy hang jelzi.

Gyári beállítások visszaállítása

Tartsa nyomva a ☺ gombot 7 másodpercig, egy hangjelzést követően nyomja meg újra és tartsa nyomva ismét 7 másodpercig, amíg három hangjelzést hall! A készülék újraindul, a beállítások és a Wi-Fi kapcsolat alapállapotba áll.

Használat

Állapotjelző információk

Világító fehér - bekapcsolva/normális működés/feltöltve/készletléti állapot

Villogó fehér - visszatérés a töltőállványhoz/rendszerfrissítés

Pulzáló fehér - töltés (≥30 %)/bekapcsolás

Nincs világítás - kikapcsolva/alvó állapot

Világító sárga - nincs Wi-Fi kapcsolat

Villogó narancs - Wi-Fi reset/hiba

Villogó kék - rendszerfrissítés/kapcsolódás a hálózathoz

Előkészület

Vegye ki a víztartályt! Nyissa ki a dugót, és töltsse fel a tartályt tiszta vízzel, majd helyezze vissza a dugót!



FIGYELEM!

- Mindig vegye ki a tartályt a víz hozzáadása előtt!
- Ne töltsön bele forró vizet, tisztító- vagy fertőtlenítőszerrel, hogy elkerülje a károsodást!
- A gyári tesztelés miatt a tartályban vízfoltok lehetnek, ami normális.

A felmosás előtt nedvesítse be a felmosópárnát, csavarja ki, és helyezze a víztartály aljára, majd erősen rögzítse a tépőzárhoz! Ezután illessze be a víztartályon lévő tűskét a portartály nyílásaiba, nyomja a helyére! Ha jól van rögzítve, akkor egy kattanas hallható!

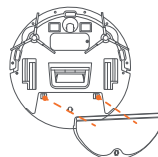

Bekapcsolásához tartsa nyomva 3 másodpercig a  gombot!

Takarítás után távolítsa el a tartályt és öntse ki a maradék vizet! Ezután tisztítsa meg és szárítsa meg a felmosópárnát!



Amennyiben csak a porszívó üzemmódot szeretné használni, távolítsa el a víztartályt és a felmosópárnát!

Szünetelés



A munka szüneteltetéséhez nyomja meg bármelyik gombot! Ilyenkor feltöltheti a víztartályt, vagy felmosót cserélhet. A folytatáshoz nyomja meg a  gombot!

A készülék alvó üzemmódba lép, legalább 10 perc szünetelés vagy készenlét után. Nyomja meg bármelyik gombot a felébresztéshez!

A portartály tisztítása

Nyomja meg a tartály reteszt az eltávolításához, majd nyissa ki és ürítse ki a tartalmát! Öblítse ki, majd törölje szárazra! Ne tegye ki hosszú ideig közvetlen napfénynek!

Töltés

Működés közben nyomja meg a  gombot az aktuális folyamat szüneteltetéséhez, majd nyomja meg újra a  gombot, hogy a készülék visszatérjen a töltőállványhoz!

Készenléti módban nyomja meg a  gombot a takarítógép töltőállványra küldéséhez! Ha egy folyamat befejeződött, vagy az akkumulátor töltöttsége túl alacsony, a takarítógép automatikusan visszatér a töltőállványhoz és elkezd a töltést.

DND „Ne zavarj” üzemmód

Ebben az üzemmódban a takarítógép nem folytatja a munkát, nem hajt végre ütemezett feladatokat és az állapotjelző egy perc után kialszik töltés közben. A DND üzemmód engedélyezhető és letiltható az alkalmazásban.

Tisztítás és karbantartás

Az oldalkefét egy csavarhúzó segítségével lehet eltávolítani.

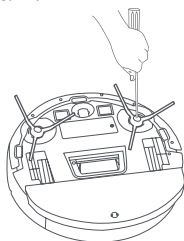

Háromhavonta törölje át az érzékelőket és a töltőérintkezőket egy törlőruhával!

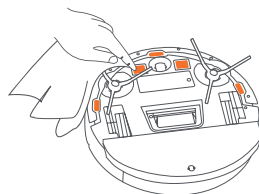

A tisztításhoz használja a tisztítókefét!

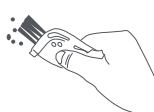
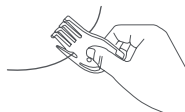

	Tisztítás	Csere
Oldalkefe	2 hetente	3-6 havonta
Szűrő	hetente	3-6 havonta
Felmosópárna	használat után	3-6 havonta

Műszaki paraméterek

- Szívóerő 2000 Pa
- Portartály kapacitás 400 ml
- Vízartály kapacitás 90 ml
- Wi-Fi 802.11b/g/n 2,4 GHz
- Android és iOS kompatibilis alkalmazás
- Amazon Alexa, Google Assistant kompatibilitás
- 2600 mAh akkumulátor
- Porszívó teljesítmény 25 W
- Töltés DC 20 V, 600 mA
- Méret: 300×300×70 mm
- Súly: 2,3 kg

A termék jellemzői, technikai paraméterei, a kezelés, irányítás módja, valamint a csomag tartalma előzetes értesítés nélkül megváltozhatnak.